

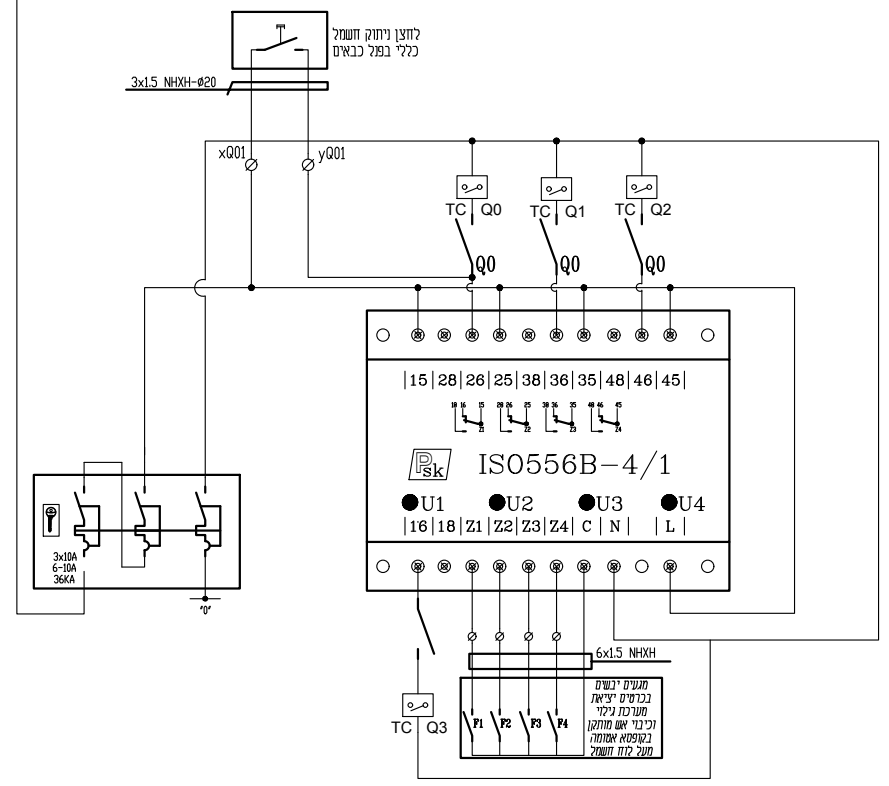

W0

W0

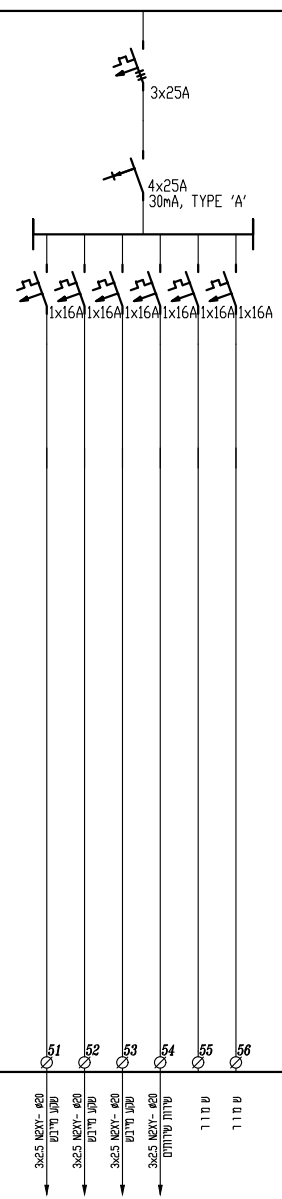

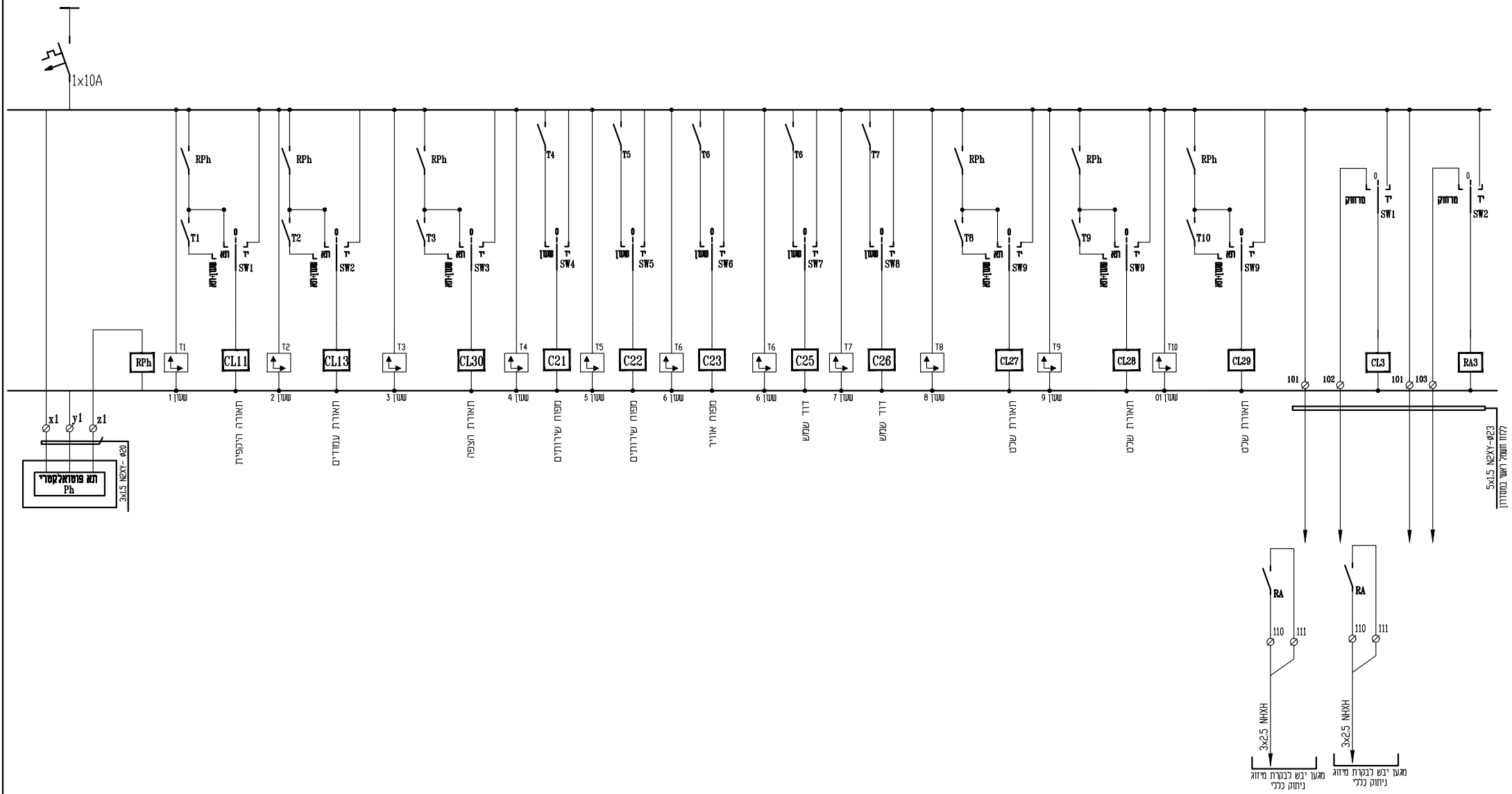

תשרי	3
סדר	3





# פיקוד בלוח

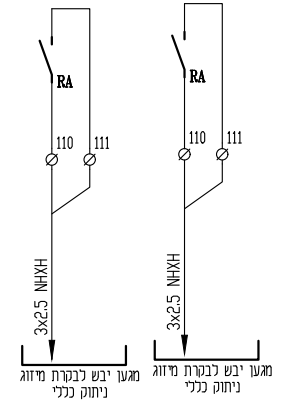
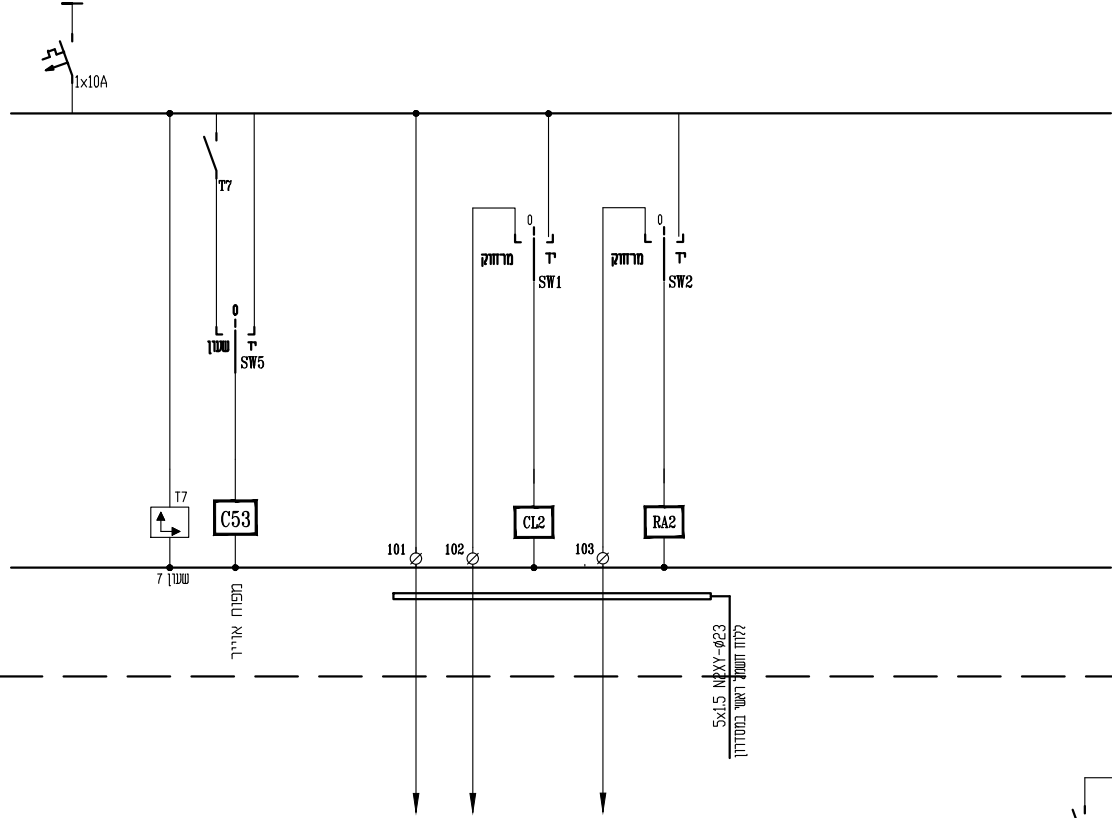



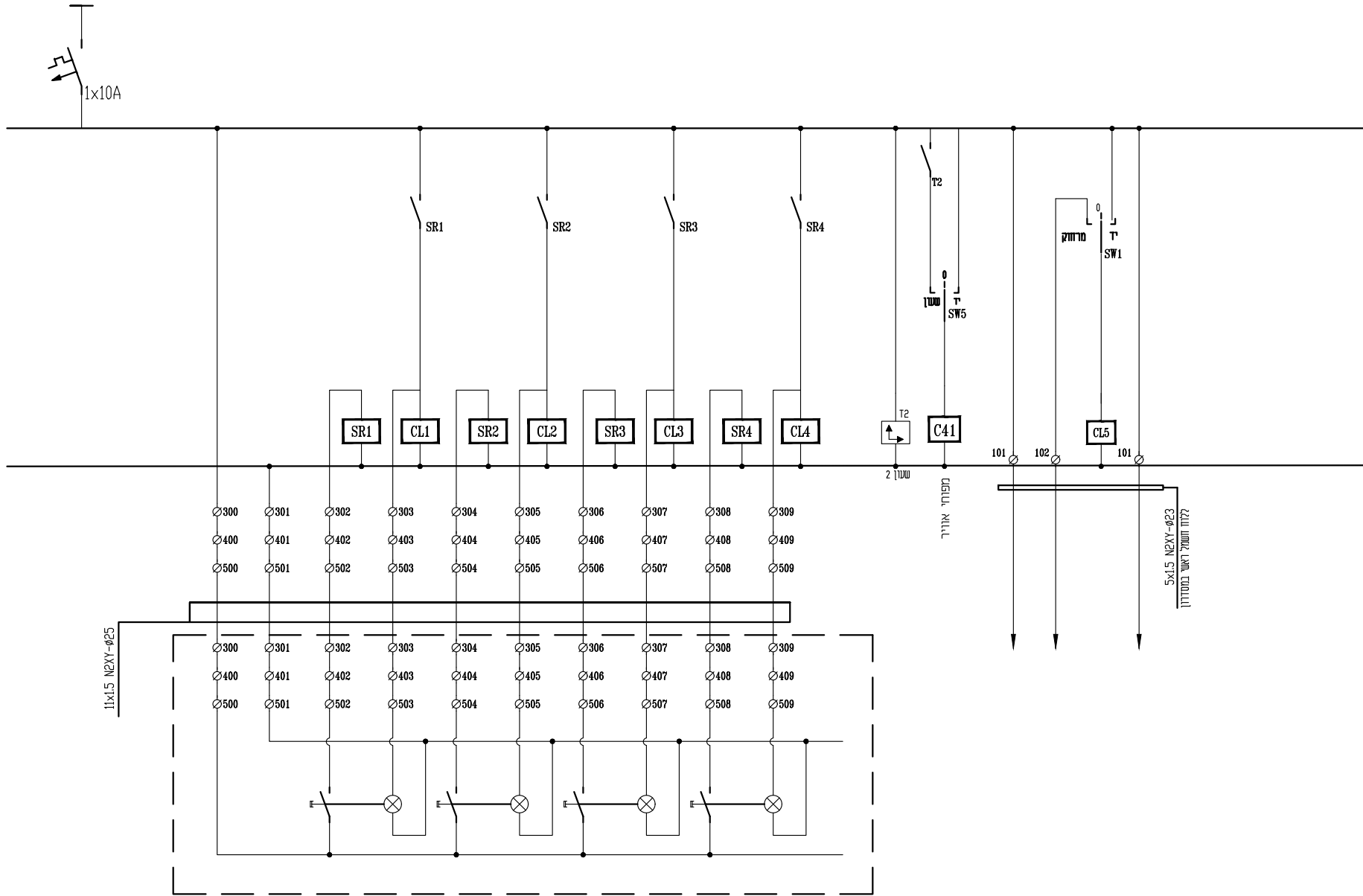

תיבת הדלקות, כולל 4 לחצנים מזורים  
A B C

2	חומר דף
2	טקסט דפים

# לוח חשמל משרדים

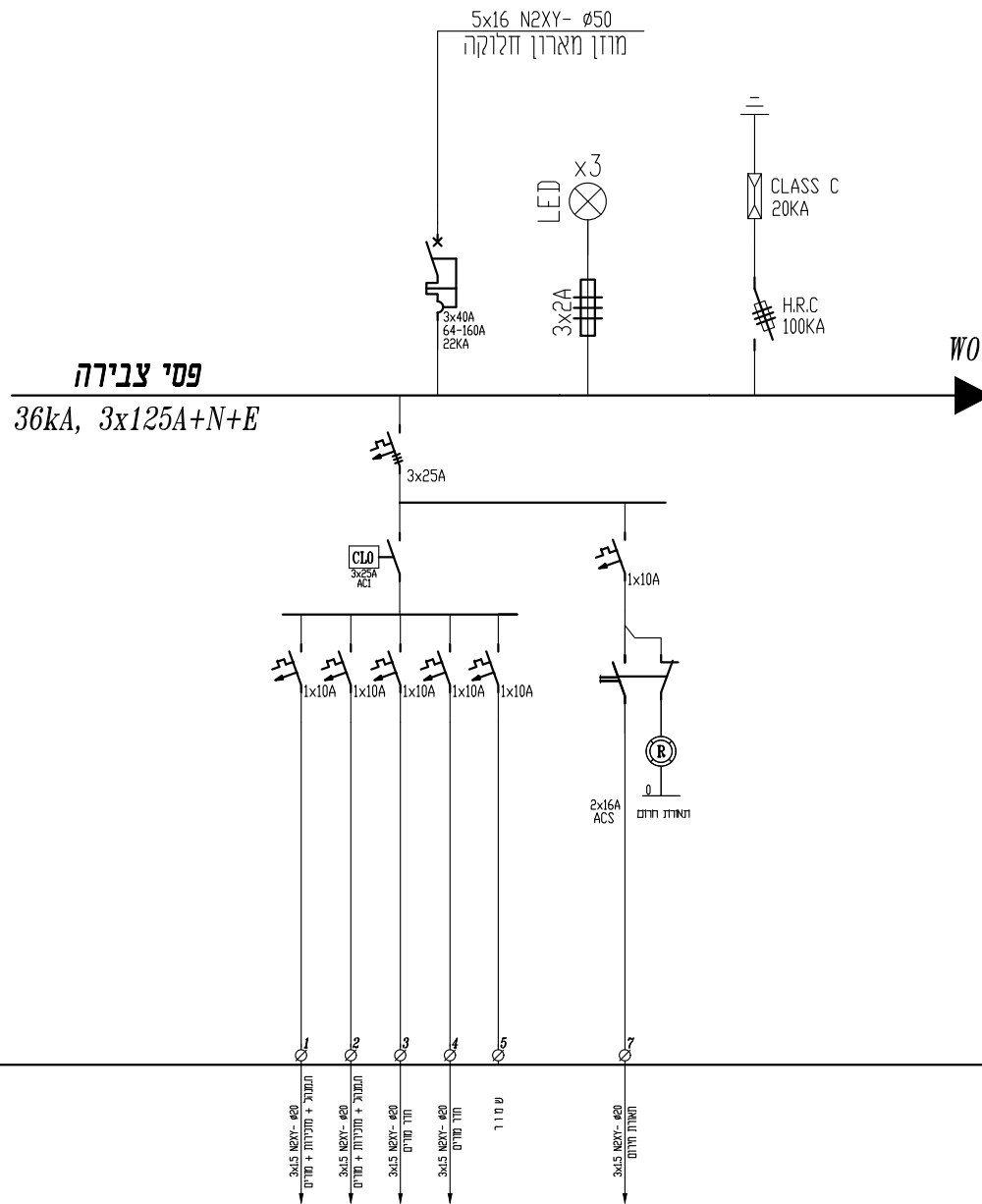

<b>סלימאן וישאזי-מהנדסים יועצים</b> הנדסת חשמל ובקרה תכנון, יעוץ, פיקוח רח' דרך הזרזשת 8 ת.ד. 425 עכו 2451710 ( 04-9913446 ) 04-9919156 INF@ESW-ENG.CO.IL	
מספר הפרויקט: <b>4125-1</b>	מספר העוסק: <b>10</b>
שם הקובץ: 2\4\1425-1\swg\425-1-01.dwg Ver: 11.09.2025	מספר דף: <b>1</b>
שם המבנה: <b>מבנה היטייה - נהריה</b>	מספר דף: <b>3</b>
תאריך: 28.08.2025   28.08.2025   28.08.2025   28.08.2025	תאריך: 28.08.2025   28.08.2025   28.08.2025   28.08.2025
<input type="checkbox"/> לביצוע	<input checked="" type="checkbox"/> למכרז
<input type="checkbox"/> לעיון	<input type="checkbox"/> לוח חשמל מסוקלים



4x40A  
30mA, TYPE 'A'

3x25A

3x25A  
תווך נטורדים

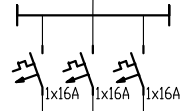
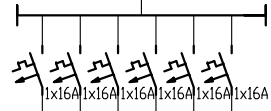
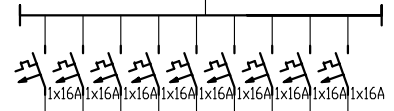
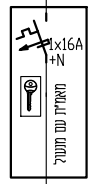

- 31 3x25 MXY-#20 תור תנאי היטה
- 32 3x25 MXY-#20 תור תנאי היטה
- 33 3x25 MXY-#20 תור תנאי היטה
- 34 3x25 MXY-#20 תור תנאי היטה
- 35 3x25 MXY-#20 תור תנאי היטה
- 36 3x25 MXY-#20 תור תנאי היטה
- 37 110 א
- 38 110 א
- 39 110 א

- 41 3x25 MXY-#20 תור תנאי היטה
- 42 110 א
- 43 3x25 MXY-#20 תור תנאי היטה
- 44 3x25 MXY-#20 תור תנאי היטה
- 45 3x25 MXY-#20 תור תנאי היטה
- 46 3x25 MXY-#20 תור תנאי היטה

- 51 3x25 MXY-#20 תור תנאי היטה
- 52 3x25 MXY-#20 תור תנאי היטה
- 53 110 א

- 55 3x25 MXY-#25 תור תנאי היטה

2	תור תנאי היטה
3	תור תנאי היטה

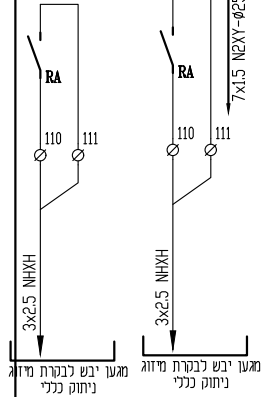
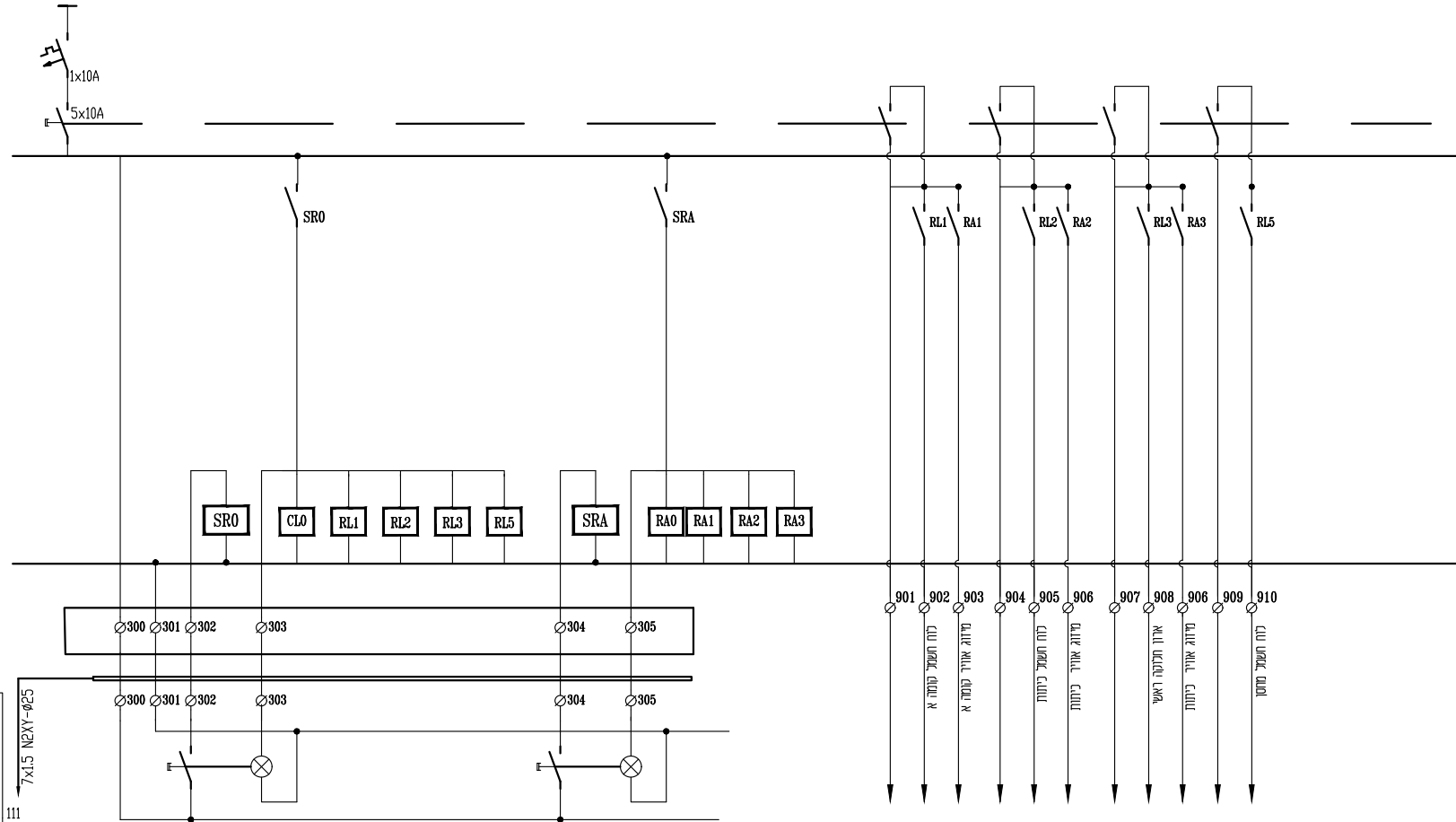

2	ספר דף
3	סדר דפי

# לוח חשמל קומה א

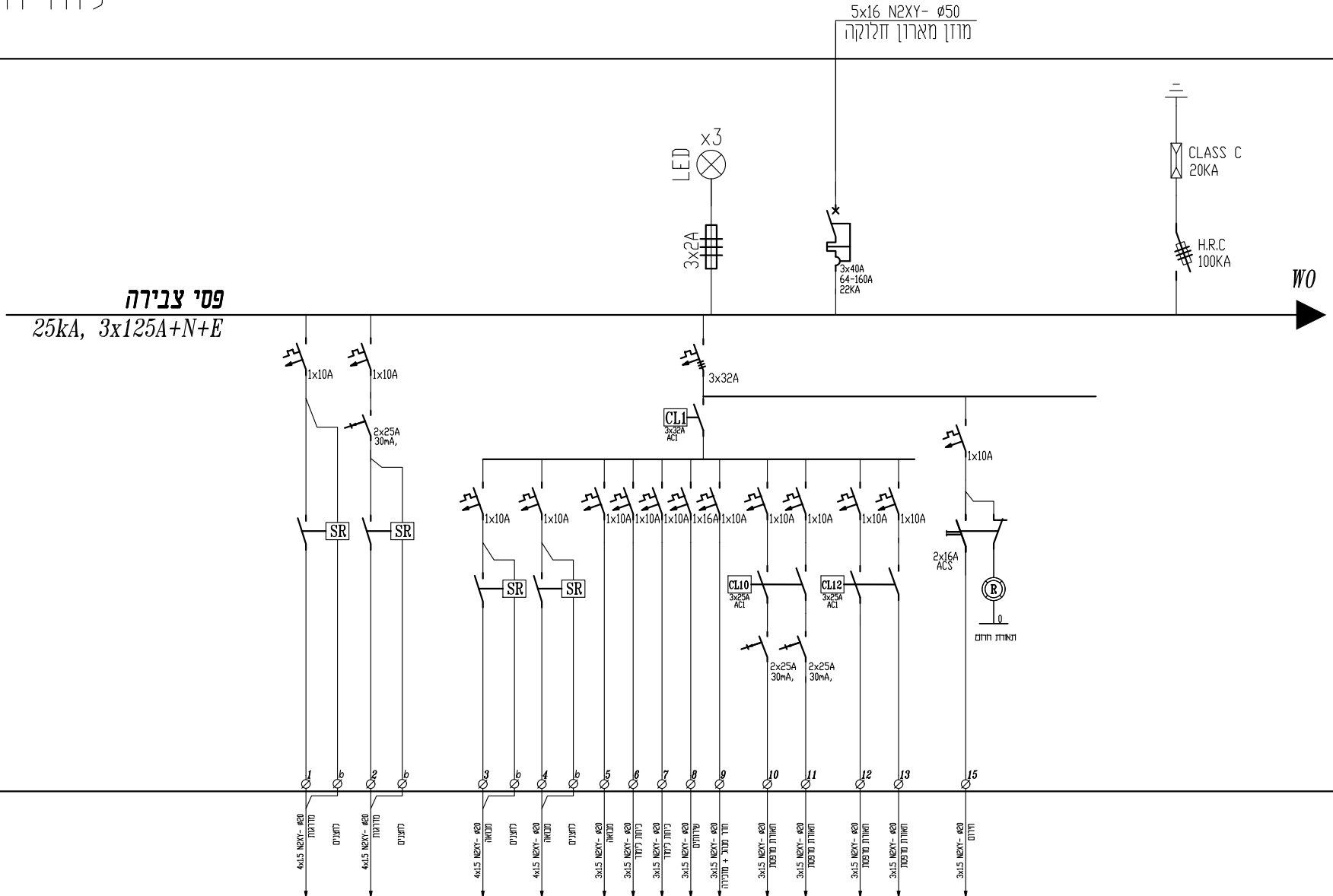

**סלימאן וי שאחי-מהנדסים יועצים**  
 הנדסת חשמל ובקרה  
 תכנון, יעוץ, פיקוח  
 רח' דרך הזרועות 8 ת.ד. 425 עכו 2451710  
 04-9919156 ( 04-9913446 )  
 INFO@SW-ENG.CO.IL

File name: C:\Users\slm\Documents\4125-1\4125-1.dwg Ver: 11.09.2025

הוכן ע"י:	סלמאן וי שאחי
תאריך:	10.08.2025
מספר תוכנית:	10
מספר רישום:	4125-1
מספר דף:	1
מספר יחידה:	3
מספר רישום:	28.08.2025
מספר רישום:	28.08.2025
מספר רישום:	28.08.2025

**רנסנס דיזיין בע"מ - על קור**  
**מבנה היטייה - נהריה**  
**לוח חשמל קומה א**

לעיון  
 למכרו  
 לביצוע

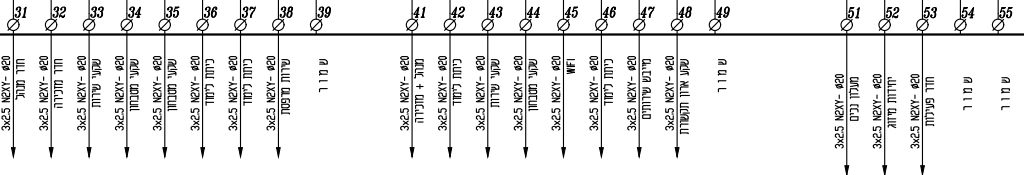
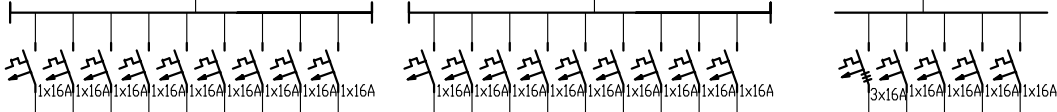
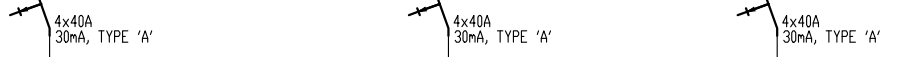
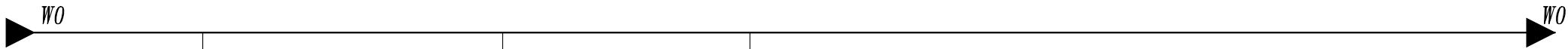

31 מערכת - 400 וולט תנור  
 32 מערכת - 400 וולט תנור  
 33 מערכת - 400 וולט תנור  
 34 מערכת - 400 וולט תנור  
 35 מערכת - 400 וולט תנור  
 36 מערכת - 400 וולט תנור  
 37 מערכת - 400 וולט תנור  
 38 מערכת - 400 וולט תנור  
 39 מערכת - 400 וולט תנור

41 מערכת - 400 וולט תנור + תנור  
 42 מערכת - 400 וולט תנור  
 43 מערכת - 400 וולט תנור  
 44 מערכת - 400 וולט תנור  
 45 מערכת - 400 וולט תנור  
 46 מערכת - 400 וולט תנור  
 47 מערכת - 400 וולט תנור  
 48 מערכת - 400 וולט תנור  
 49 מערכת - 400 וולט תנור

51 מערכת - 400 וולט תנור  
 52 מערכת - 400 וולט תנור  
 53 מערכת - 400 וולט תנור  
 54 מערכת - 400 וולט תנור  
 55 מערכת - 400 וולט תנור

2	תוספת דף
3	סדרת דפוס

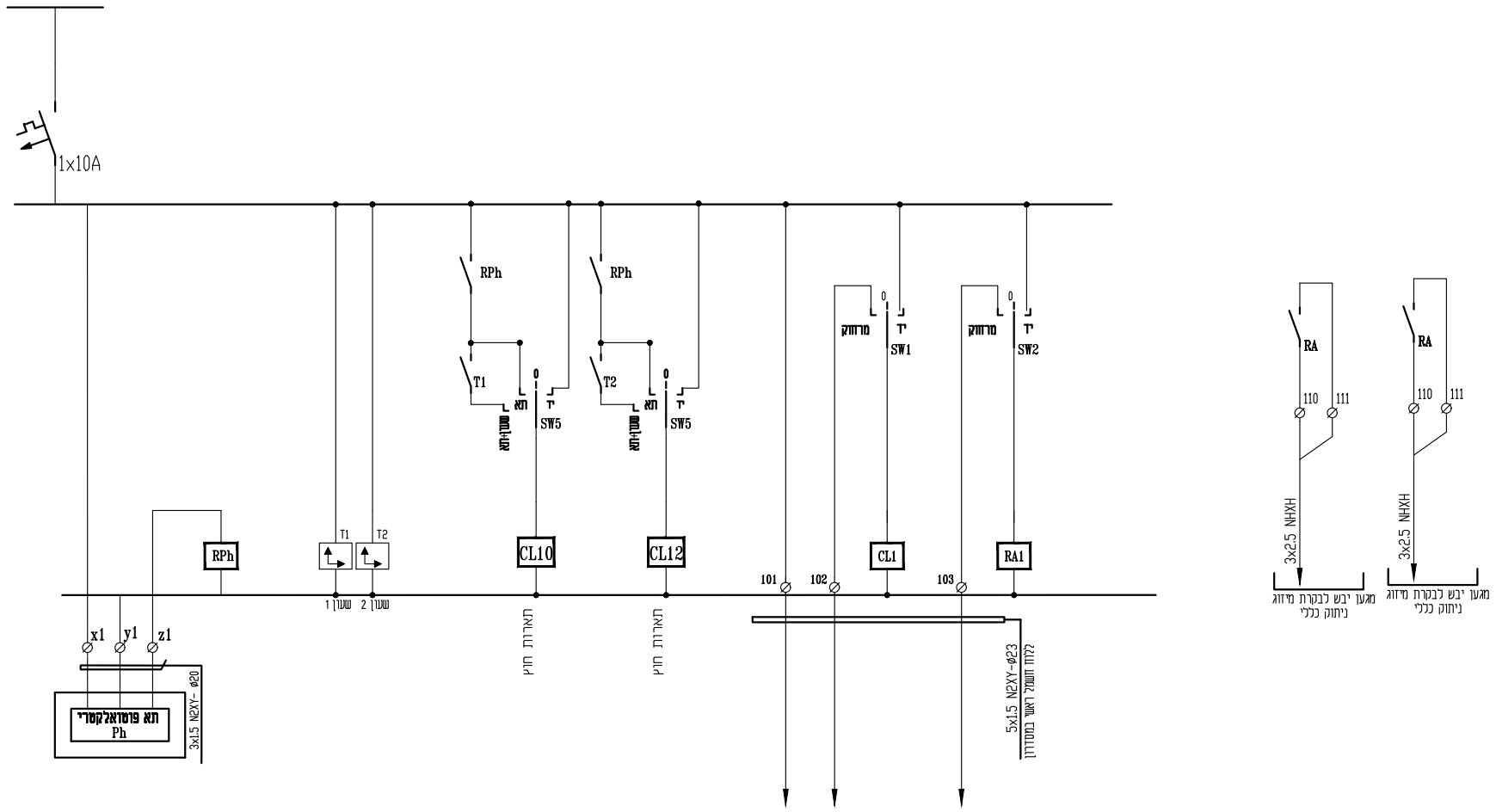

# לוח חשמל ממ"ד - M

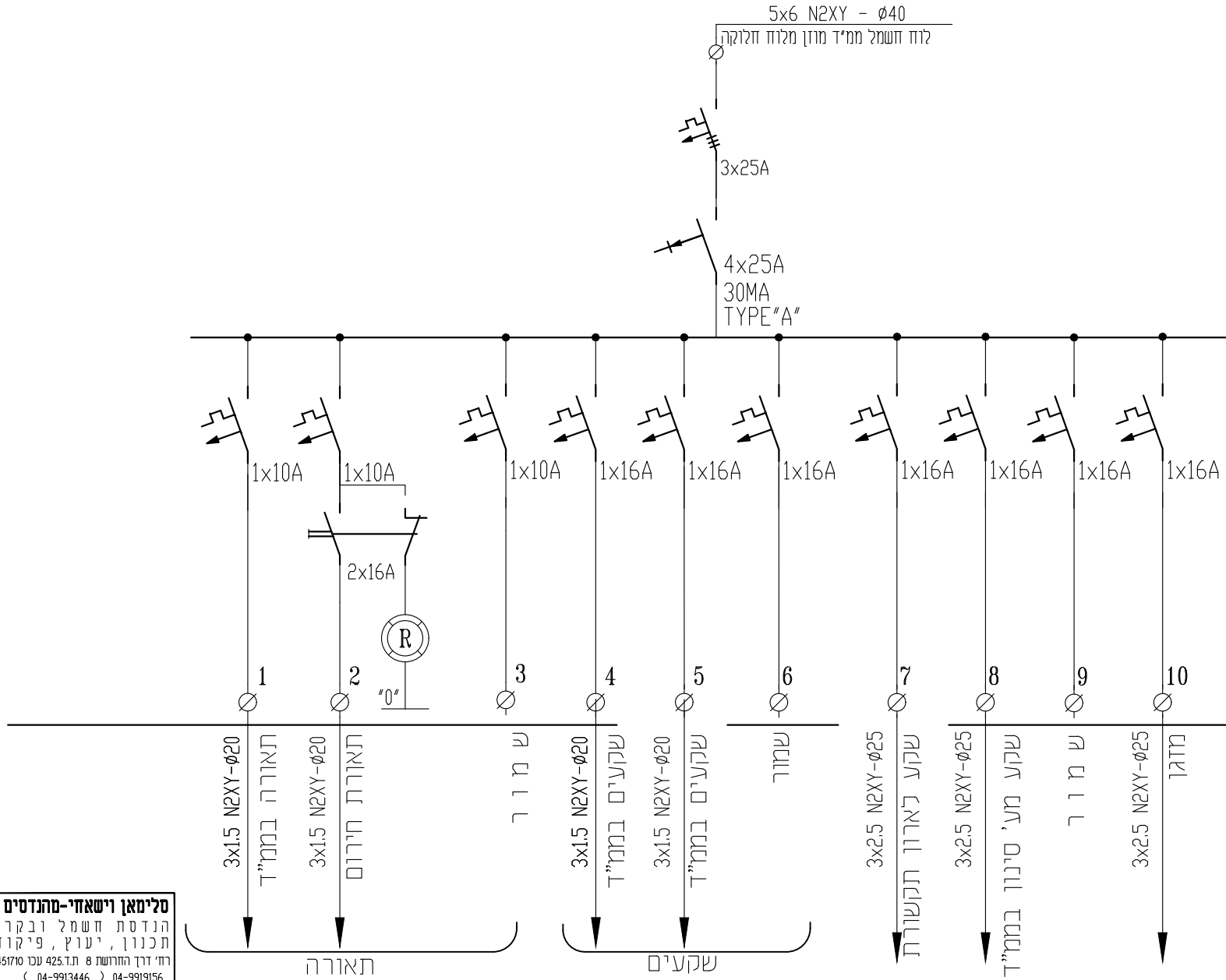

**סלימאן וישאחי-מהנדסים יועצים**  
הנדסת חשמל ובקרה  
תכנון, יעוץ, פיקוח  
רח' דרך החורשת 8 ת.ד. 425 עכו 2451701  
(04-9913446) (04-9919156)  
INFO@SW-ENG.CO.IL

Steinman Weishah

מספר הפרוטוקול:	מספר הפיקוד:	שם הקובץ:	רוכז עבודה:
10	4125-1	File name: \\41425-1\img\425-1-Block_Ver-1109.2025	רנסנס דיזיין בע"מ - סל קור
מספר יום:	מספר חתימה:	תאריך:	תאריך:
1	1	28.08.2025	28.08.2025

לביצוע  
 למכור  
 לעיון  
**לוח חשמל**